









## Guide Mesure et Contrôle

**Dynafor<sup>™</sup> - Dynasafe<sup>™</sup>**  
Dynarope - Dynaplug - Dynaline

# Guide de choix d'un dynamomètre Dynafor™

**A** Mesure et gestion d'efforts et de charges en milieu industriel  
Solution adaptée à de multiples applications. Livré avec un certificat d'ajustage ou ISO 376 en option\*

CHOIX	1	2	3	4	5	6
Modèle	Capacité	Précision	Afficheur	Indice de protection	Connexion smartphone	Fonctionnalités
 <b>Handifor</b> <sup>1</sup>	20 / 50 / 100 200 kg	0.5 %	Intégré	IP 40	Non	<b>Standards</b>  - Tare - Unités - Charge de crête
 <b>Industrial</b> <sup>2</sup>	1 / 3.2 / 6.3 12.5 / 20 t	0.3 %	Intégré	IP 65	Non	
 <b>Pro</b> <sup>3</sup>  <b>HHD</b> <sup>5</sup>	1 / 3.2 / 6.5 / 15 / 25 / 50 / 100 / 250 t	0.2 %	HHD et/ou smartphone	IP 65 IP 67 en option	Oui	<b>Étendues</b>  - Fonctionnalités <b>niveau standard</b>
 <b>Expert</b> <sup>4</sup>  <b>HHD</b> <sup>5</sup>	0.5 / 1 / 2 3.2 / 5 6.3 / 10 t	0.1 %	HHD et/ou smartphone	IP 64 IP 67 en option	Oui	  - Fonctionnalités listées ci-dessous :

\* Uniquement pour les modèles Pro et Expert

ÉQUIPEMENT COMPLÉMENTAIRE	FONCTIONNALITÉ
Afficheur portable HHD <sup>5</sup>	Rétro éclairage de l'écran couleur
Afficheur portable HHD <sup>5</sup>	5 alarmes multiples et paramétrables
Dynafor Pro + Dynafor Expert (Afficheur portable HHD) <sup>3 4 5</sup>	Associations multiples capteurs / afficheurs
Application Android & iOS : Dynafor - Load Cell Monitoring <sup>6</sup>	Connexion smartphone
DMU WL / RS (Display Monitoring Unit) <sup>7</sup>	5 gestions de seuils et relais (pour alimentation alarmes, lampes, coupure d'équipements, ...)
Afficheur AL 63 <sup>8</sup>	Affichage déporté LED haute visibilité
Afficheur portable HHD + Logiciel dynasoft Basic <sup>9</sup>	Exploitation des données du HHD (seuils + enregistrements)
Afficheur portable HHD + Logiciel dynasoft Premium <sup>10</sup>	Acquisition de données sur PC (1 à 16 capteurs)



Afficheur HHD <sup>5</sup>



Smartphone <sup>6</sup>



DMU WL / RS <sup>7</sup>



AL 63 <sup>8</sup>

Les Dynafor sont uniquement compatibles avec les DMU en liaison sans fil : DMU WL.



Contrôle entrées et sorties de matériel

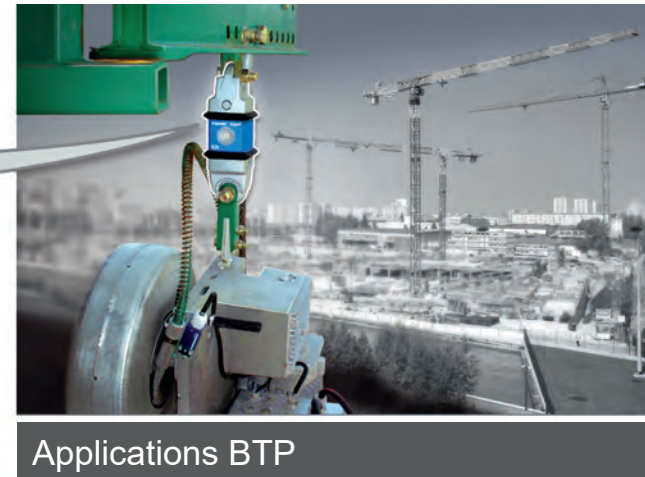

Applications BTP



Équilibrage de charges



Accessoires standards ou sur-mesure



Conditionnement avant expédition



Contrôle de masses



Contrôle de tension



Milieus industriels exigeants



Sauvetage

# Guide de choix d'un système Dynasafe

## B

### Systèmes mécaniques de limitation d'efforts et de charges

Solution de base pour la mise en conformité à la directive 2006/42/CE.

#### 1 CHOIX D'UN CAPTEUR MÉCANIQUE

Modèle	Nombre de seuil*	Emplacement	Capacité	Diamètre du câble
<b>Mecha 3.2</b>	1	Sur le câble	200 à 3 200 daN	5 à 16 mm
<b>Mecha 7</b>	1	Sur le câble	300 à 7 000 daN	17 à 26 mm
<b>Mecha 12</b>	1	Sur le câble	1 000 à 12 000 daN	27 à 36 mm
<b>HF 05</b>	2	Au point fixe	50 à 8 000 daN	-

Mecha 1

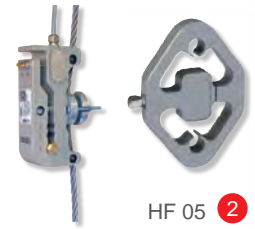

HF 05 2

Seuil\* : 2 signaux d'interruption jusqu'à 4A en 230V pour commande directe  
Possibilité de réglage des seuils en usine



## C

### Systèmes électroniques de gestion d'efforts et de charges

Solution d'assistance électronique à la gestion. Mise en conformité à la directive 2006/42/CE.

#### 1 CHOIX D'UN CAPTEUR À JAUGES DE CONTRAINTE

Modèle	Emplacement	Capacité	Diamètre du câble
<b>HF 35</b>	Sur le câble	50 à 20 000 daN	5 à 45 mm
<b>HF 10</b>	Au point fixe	50 à 16 000 daN	-
<b>HF 50</b>	Axe dynamométrique	Sur mesure	-



HF 35 HF 10 HF 50

Autre capteur à jauges de contrainte. Standard ou spécifique, toutes capacités. 7

#### 2 CHOIX D'UNE LIAISON

TYPE DE LIAISON	ÉQUIPEMENT COMPLÉMENTAIRE
Liaison filaire	Module <b>Transmitter RS</b> 8 + Logiciel d'ajustage « <b>Adjustment</b> » 16
Liaison sans fil	Module <b>Transmitter WL</b> 9 + Logiciel d'ajustage « <b>Adjustment</b> » 16



Transmitter RS 8

Transmitter WL 9

#### 3 CHOIX DE FONCTIONNALITÉS

ÉQUIPEMENT COMPLÉMENTAIRE	FONCTIONNALITÉ
DMU WL / RS (Display Monitoring Unit)	10 5 gestions de seuils et relais (pour alimentation alarmes, lampes, coupure d'équipements, ...)
Afficheur AL 63	11 Affichage déporté LED haute visibilité
Afficheur portable HHD	12 Affichage déporté LCD portable
Afficheur portable HHD + Logiciel dynasoft Basic	13 Exploitation des données du HHD (seuils + enregistrements)
Afficheur portable HHD + Logiciel dynasoft Premium	14 Acquisition de données sur PC (1 à 16 capteurs)
Application Android & iOS : Dynafor - Load Cell Monitoring	15 Connexion smartphone



DMU WL 10

DMU RS 11

AL 63 12

Afficheur HHD 13

Smartphone 17

Une liaison filaire sera toujours privilégiée pour les applications où la sécurité est essentielle.

# Système de maîtrise des efforts et des charges Dynasafe

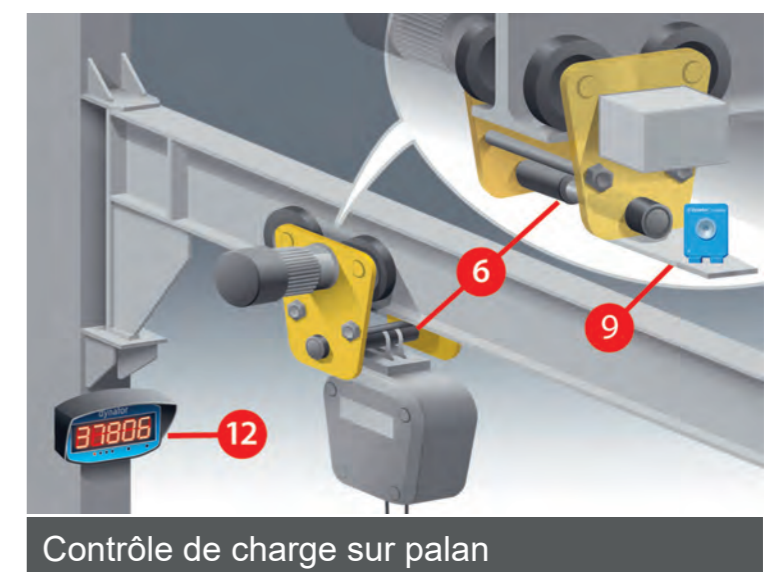
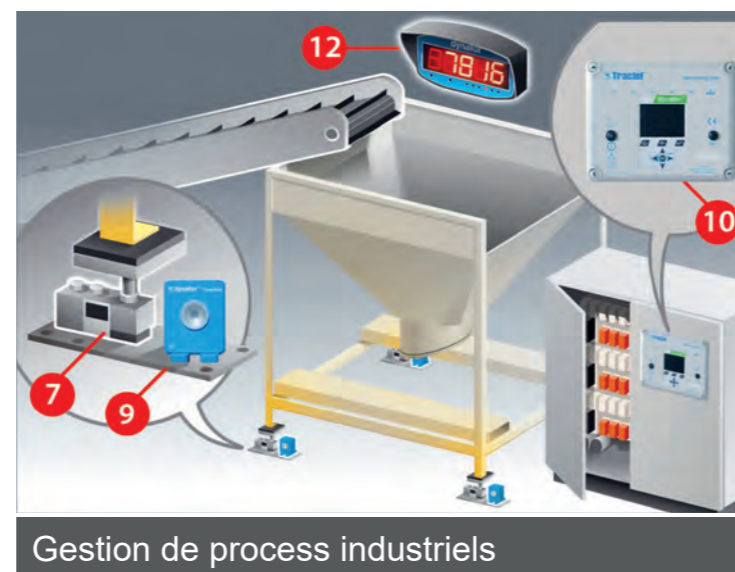
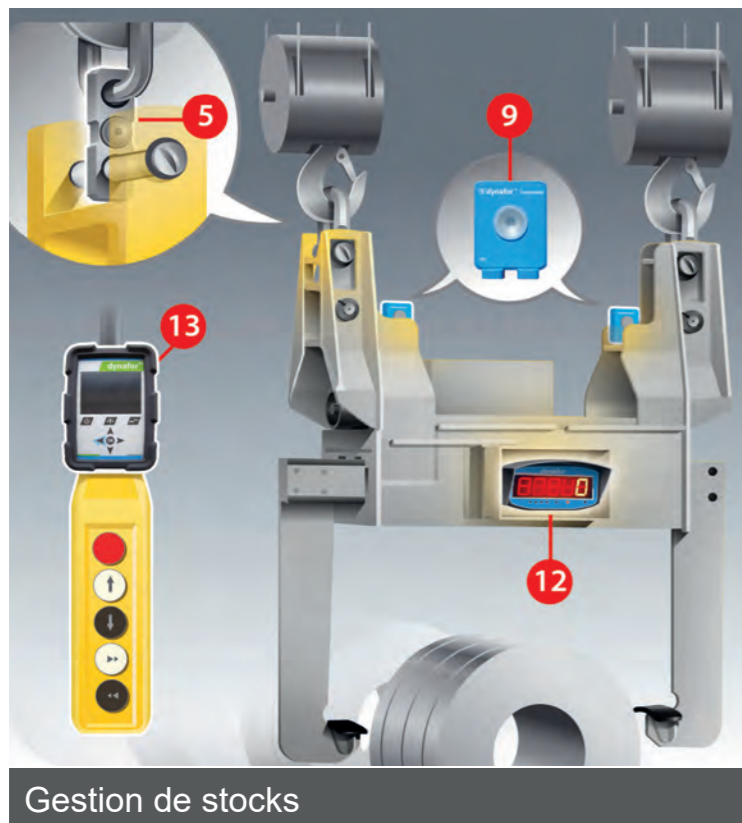
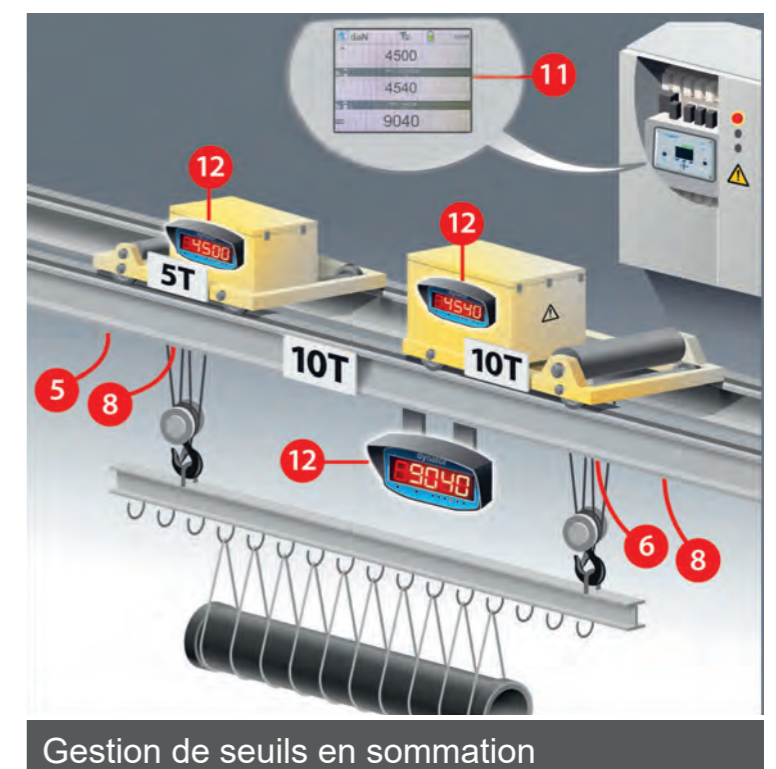
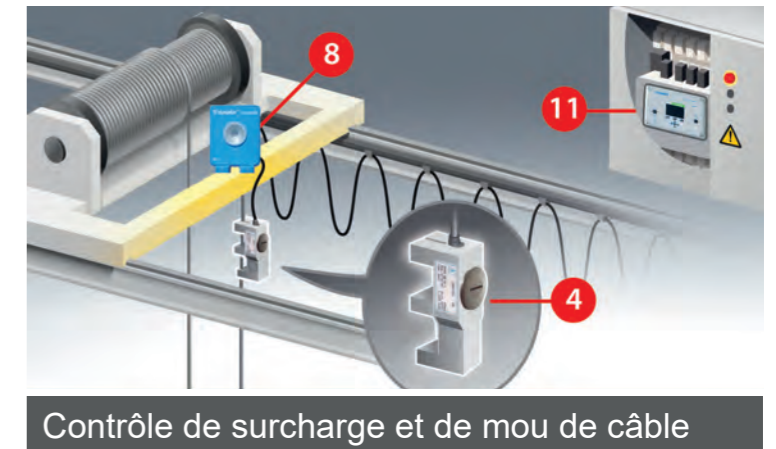
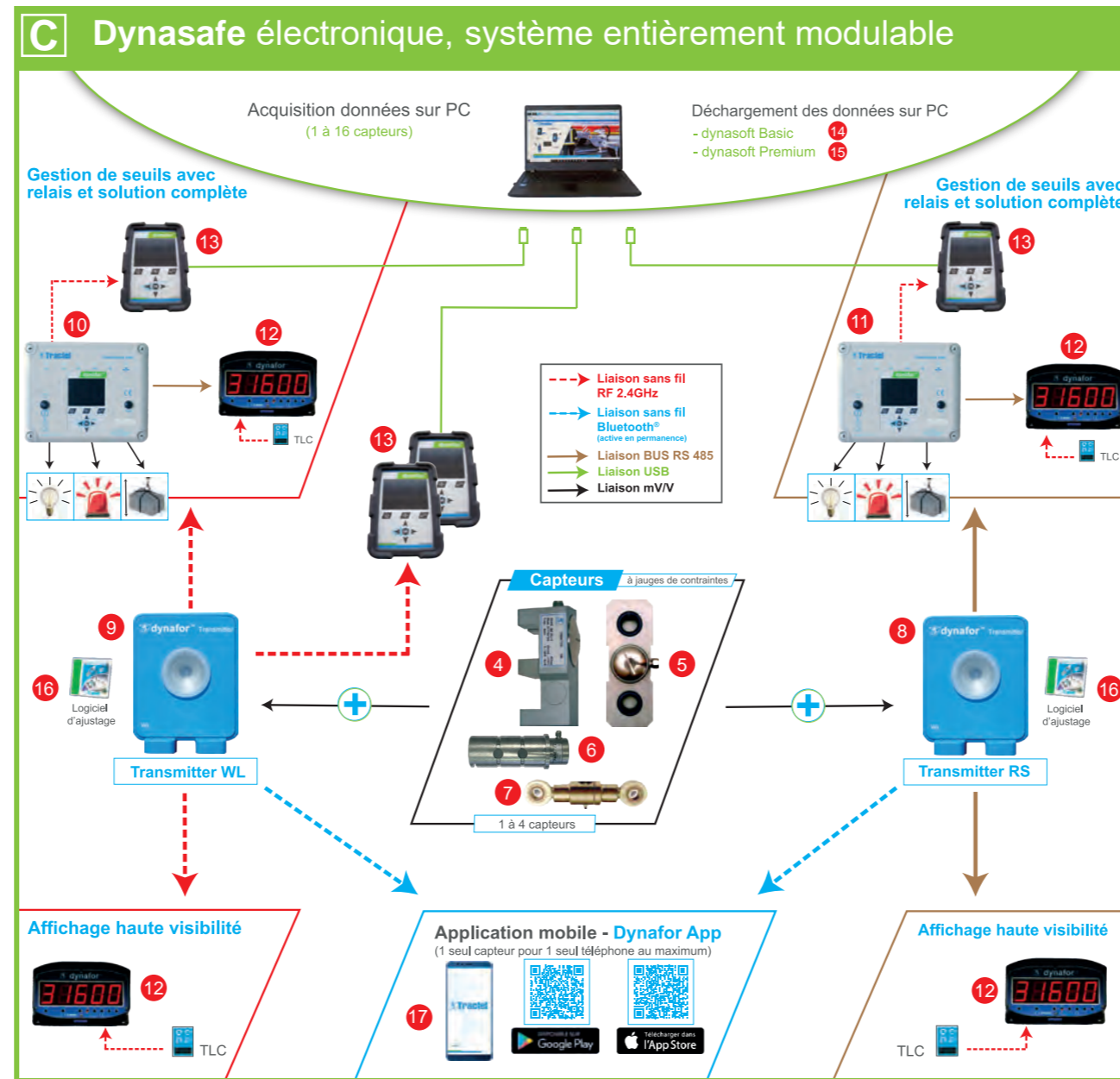
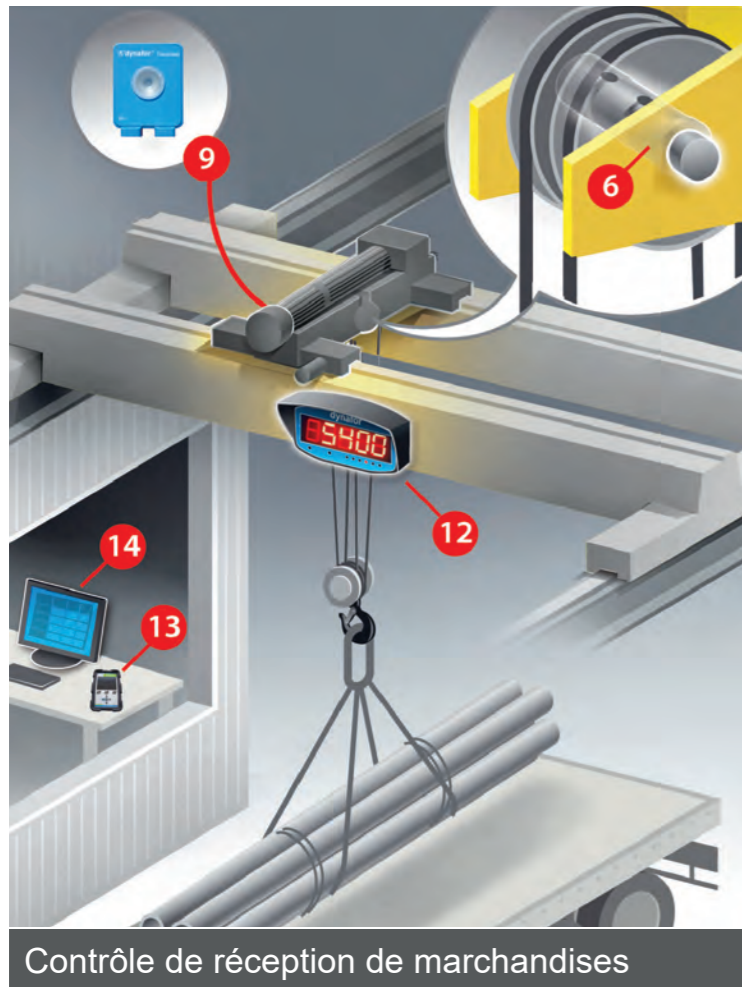

## Guide de choix d'un système Dynarope

**D** Mesure d'efforts de tension des haubans  
Solution rapide ne nécessitant aucun démontage du câble tendu.

Modèle	Gamme d'effort	Diamètre du câble	Type de câble
HF 37/1/LPT <sup>1</sup>	0.5 à 15 kN	5 à 13 mm	Mono toron acier
HF 37/2/LPT <sup>1</sup>	1 à 30 kN	5 à 16 mm	
HF 36/1/LPT <sup>2</sup>	1 à 50 kN	5 à 13 mm	Multi torons acier
HF 36/2/LPT <sup>2</sup>	1 à 200 kN	9 à 28 mm	Synthétique
HF 36/3/LPT <sup>2</sup>	2 à 400 kN	20 à 44 mm	Spécial



Les produits LPT sont dotés d'un port USB. Connexion PC à l'aide de logiciels en option.

## Guide de choix d'un système Dynaline

**E** Mesure d'efforts de tension des câbles de ligne de vie

Modèle	Gamme d'effort	Diamètre du câble
HF 45/1/LPT <sup>3</sup>	50 à 600 daN	8 à 12 mm



Les produits LPT sont dotés d'un port USB. Connexion PC à l'aide de logiciels en option.

## Guide de choix d'un système Dynaplug

**F** Mesure de résistance des points d'ancrage recommandée par la norme EN 795

Modèle	Gamme d'effort
HF 44/1/LPT <sup>4</sup>	15 kN
HF 44/2/LPT <sup>4</sup>	25 kN
HF 44/3/LPT <sup>4</sup>	50 kN



Les produits LPT sont dotés d'un port USB. Connexion PC à l'aide de logiciels en option.

## Guide de choix d'un système plaquettes de test

**G** Solution économique de test des points d'ancrage recommandée par la norme EN 795

Modèle	Nombre de plaquettes par lot	Gamme d'effort
TA 600 <sup>5</sup>	20	600 daN
TA 1 000 <sup>5</sup>	20	1 000 daN
TA 1 200 <sup>5</sup>	20	1 200 daN
TA 1 500 <sup>5</sup>	20	1 500 daN
TA 2 000 <sup>5</sup>	20	2 000 daN
TA 4 000 <sup>5</sup>	10	4 000 daN



**TRACTEL S.A.S.**  
RD619, Saint-Hilaire-sous-Romilly  
B.P. 38  
F - 10102 Romilly-sur-Seine Cedex  
Tel. +33 3 25 21 07 00  
ISO 9001-14001 - OHSAS 18001  
info.tsas@tractel.com